

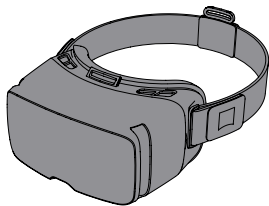

VR ONE Plus Headset
Gebrauchsanleitung

1 Packungsinhalt



VR ONE Plus Headset (mit abnehmbarem Kopfband und herausnehmbarer Schaumstoffauflage)

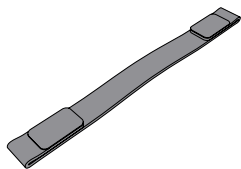

Kopfband

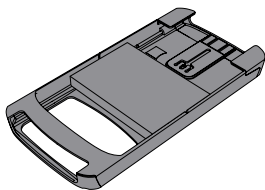

Universal Smartphone-Einschubfach

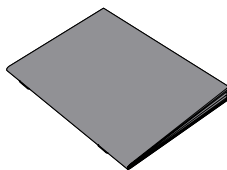

Gebrauchsanleitung

1. Installieren Sie Google Cardboard auf Ihrem Smartphone



Von der Google Cardboard-App werden regelmäßig neue VR-Apps empfohlen. Alle auf der Google Cardboard-Plattform programmierten Apps sind somit **automatisch** für die Nutzung mit dem ZEISS VR ONE optimiert.

2. Scannen Sie den QR-Code



Scannen Sie diesen QR-Code, um das visuelle Erlebnis zu optimieren. Ihr Smartphone ist nun für das ZEISS VR ONE Plus konfiguriert.

Sie möchten mehr erleben?



Nutzen Sie Ihr Smartphone, um in den virtuellen Raum mit 360-Grad-Rundumblick einzutauchen. Besuchen Sie einfach den App Store oder Google Play, suchen Sie nach „virtual reality“ und wählen Sie Ihre Favoriten aus.



Beachten Sie bitte, dass das Erlebnis von VR-Apps von App zu App unterschiedlich sein kann!



Auf Google Play oder im App Store gibt es VR-Apps, die unterschiedliche Techniken nutzen, um in der Welt der virtuellen Realität zu interagieren. Einige arbeiten mit Blick-, andere mit einer Magnet- oder Berührungssteuerung, und andere benötigen sogar einen Bluetooth-Controller.



Beachten Sie bitte auch, dass sich die Display-Auflösung des Smartphones auf das VR-Erlebnis auswirkt.

Display-Auflösung	VR-Erlebnis
1280 x 720	o
1920 x 1080	+
2560 x 1440	++
3840 x 2160	+++

4 Eigenschaften des Headsets

Das ZEISS VR ONE Plus hat einen guten Tragekomfort und liefert eine brillante Optik für Virtual-Reality-Anwendungen.



Es sind keine manuellen Justierungen für unterschiedliche Augenabstände erforderlich, sodass das ZEISS VR ONE Plus auch für Brillenträger geeignet ist.

5 Smartphone-Installation

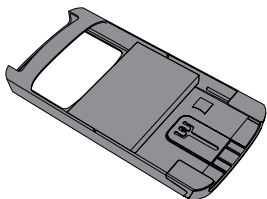

Universal-Einschubfach

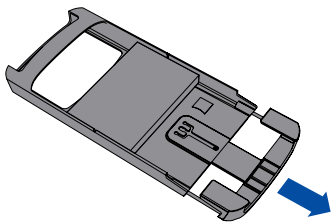

Öffnen Sie das Einschubfach.

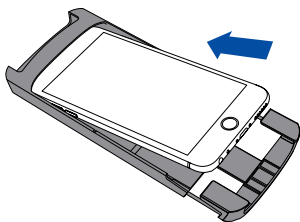

Legen Sie Ihr Smartphone*
in das Einschubfach.

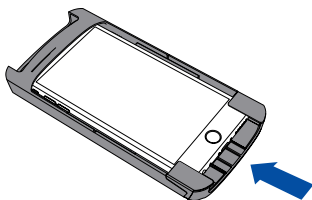

Drücken Sie das Telefon
nach unten, während Sie das
Einschubfach schließen.

*Geeignet für Displaygrößen von **4,7** bis **5,5** Zoll. Das Smartphone muss zudem über einen **Beschleunigungsmesser**, ein **Gyroskop** und einen **Kompass** verfügen.

6 Positionierung des Smartphones

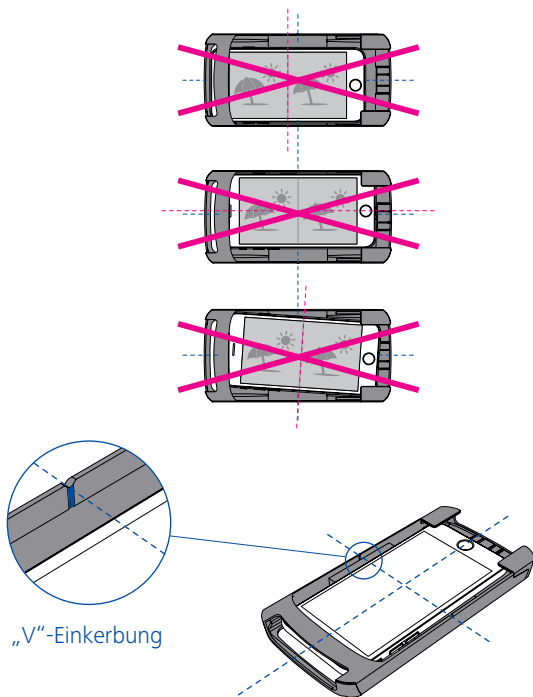

Richten Sie das Smartphone-Display horizontal an der „V“-Einkerbung an der Seitenwand des Einschubfachs aus. Legen Sie das Smartphone bezüglich Höhe und Breite **mittig** ein.

7 Erste Schritte

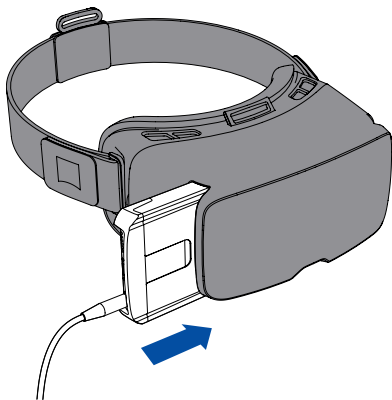

8 Befestigen Sie das Kopfband für besseren Tragekomfort

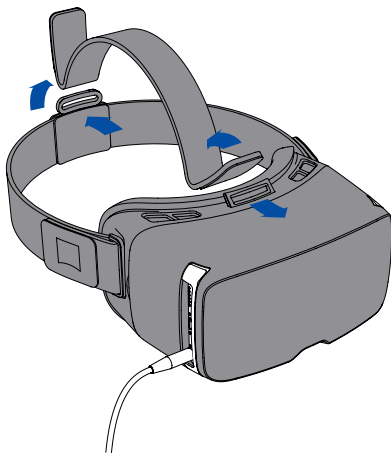

9 Setzen Sie das VR ONE Plus auf und ziehen Sie das Kopfband fest

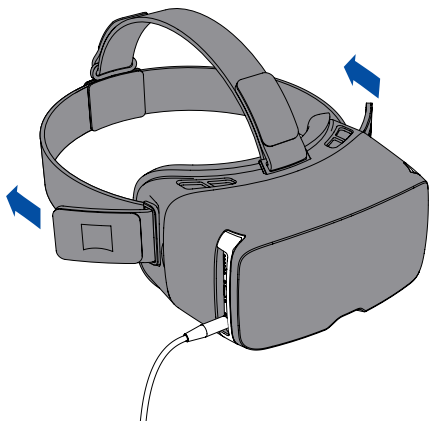

10 Reinigen Sie die Innenfläche der Linse

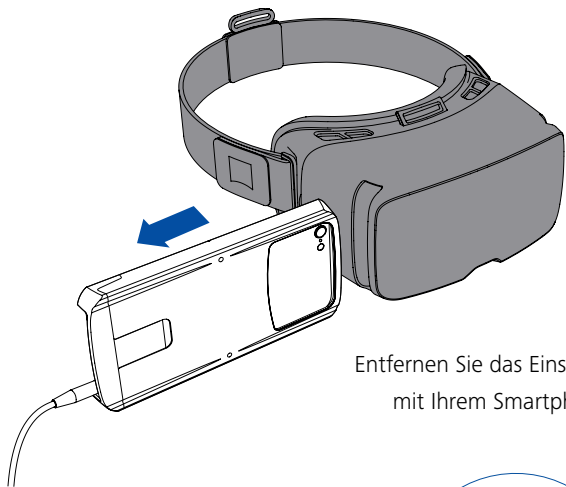

Entfernen Sie das Einschubfach mit Ihrem Smartphone.

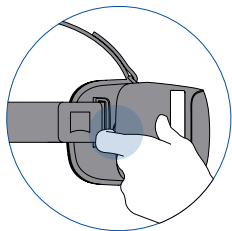

Entfernen Sie den Frontschirm mithilfe der Fingermulden auf beiden Seiten.

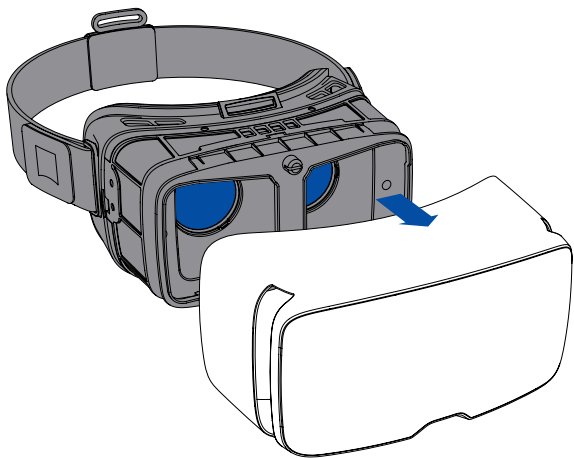

Nehmen Sie den Frontschirm ab, um die Innenseiten der Linse mit einem Reinigungstuch zu säubern.



Bitte stellen Sie sicher, dass alle Benutzer des Headsets die folgenden Hinweise vor Gebrauch des Headsets lesen. Durch den Gebrauch des Produktes in irgendeiner Weise stimmen Sie zu, die folgenden Sicherheitshinweise zu befolgen und sind verpflichtet, diese einzuhalten. Besuchen Sie unsere Homepage www.zeiss.com/virtualreality, um auf die neueste Version der Gesundheits- und Sicherheitshinweise zuzugreifen.

Sicherheit und Gebrauch

- Benutzen Sie das Gerät nicht während des Autofahrens oder wenn Sie körperliche Tätigkeiten verrichten. Verwenden Sie es nur in sicherer Umgebung und während Sie sitzen. Vergewissern Sie sich, dass Sie sich nicht in unmittelbarer Nähe von anderen Menschen aufhalten und dass sich keine Objekte in Ihrer Nähe befinden, die beschädigt werden oder Sie verletzen könnten.
- Sollten Sie während des Gebrauchs der Brille Symptome wie Schwindel, Bewegungskrankheit, Wahrnehmungsstörungen, Übelkeit, Beeinträchtigungen des Sehvermögens, Taubheit, unkontrollierte Zuckungen der Augen oder Muskeln, Ohnmacht, Orientierungslosigkeit, Nackenschmerzen, irgendeine Art von unkontrollierten Bewegungen oder Krämpfen zeigen, nehmen Sie sie sofort ab und suchen Sie einen Arzt auf, bevor Sie sie wieder benutzen.
- Die Wahrscheinlichkeit, dass die oben genannten Symptome auftreten, hängt von der App, dem Inhalt und dem benutzten Smartphone ab.
- Befolgen Sie alle Anweisungen des Herstellers Ihres Smartphones. Zum Beispiel zu den Themen Umgebungstemperatur, Luftfeuchtigkeit, elektromagnetische Verträglichkeit, Säuberung und Aufladen des Gerätes.
- Menschen, die an schwerwiegenden Erkrankungen leiden, z.B. Anfällen, Ohnmacht oder anderen Symptomen in Verbindung mit Epilepsie, sowie ältere Menschen, schwangere Frauen, schielende Menschen, Menschen mit Migräne, Nackenproblemen oder Schwindel, sollten vor Gebrauch einen Arzt konsultieren.
- Kinder sollten das Gerät nur unter Aufsicht von Erwachsenen verwenden. Kinder unter 14 Jahren dürfen das Gerät nicht verwenden. Legen Sie regelmäßige Pausen ein, wenn Sie das Gerät über einen längeren Zeitraum benutzen.

- Wir empfehlen, nach 30 Minuten eine 15-minütige Pause einzulegen.
- 3D-Inhalte, Blitzlichter und Lichteffekte können epileptische Anfälle hervorrufen.
- Stellen Sie sicher, dass Sie über eine passende Halterung für Ihr Smartphone-Modell verfügen, dass es sicher eingeschoben ist und dass das Kopfband fest angezogen ist.
- Um Hörverlust zu vermeiden, befolgen Sie die Sicherheitshinweise Ihres Smartphones und konsumieren Sie keine Audio-Inhalte in hoher Lautstärke über einen längeren Zeitraum.
- Setzen Sie das Gerät niemals direkter Sonneneinstrahlung aus.

Reinigung

Die vordere Scheibe und die innere Linse können mit einem sauberen Mikrofaser-Tuch gereinigt werden. Sollte die vordere Scheibe besonders stark verschmutzt sein, verwenden Sie einen PH-neutralen Flüssigreiniger und einen feuchten Lappen. Um Beschädigungen der Oberfläche zu vermeiden, trocknen oder reiben Sie niemals die vordere Scheibe oder Linse.

Hinweis

Zerkratzen Sie nicht die Oberfläche der optischen Linse, da eine kratzerfreie Oberfläche für die optische Erfahrung von außerordentlicher Wichtigkeit ist.

Aufbewahrung

Das Headset sollte sicher aufbewahrt werden.

Lagerungstemperatur

-20 ... +60°C

Umgebungstemperatur

+5 ... +35°C



Google Play is a trademark of Google Inc.
Apple, the Apple logo, iPhone and iTunes
are trademarks of Apple Inc., registered in
the U.S. and other countries. App Store is
a service mark of Apple Inc.

© Copyright Carl Zeiss AG 2017

Version 2

Designed by ZEISS in Germany

Made in India

Carl-Zeiss AG

Carl-Zeiss-Straße 22

73447 Oberkochen

Germany

www.zeiss.com/virtualreality

